



«Астра-6131»

Извещатель охранный поверхностный звуковой радиоканальный



Руководство по эксплуатации

Настоящее руководство по эксплуатации предназначено для изучения принципа работы, правильного использования, хранения и технического обслуживания извещателя охранного поверхностного звукового радиоканального «Астра-6131» (далее извещатель) (рисунок 1).

Изготовитель оставляет за собой право без предупреждения вносить изменения, связанные с совершенствованием извещателя. Все изменения будут внесены в новую редакцию руководства по эксплуатации.

1 Назначение

1.1 Извещатель предназначен для обнаружения разрушения стекол остекленных конструкций закрытых помещений, формирования извещения о тревоге и передачи извещения на ретранслятор периферийный «РПУ Астра-РИ-М» (далее РПУ) системы беспроводной охранно-пожарной сигнализации «Астра-РИ-М».

Типы стекол:

- обычные и защищенные полимерной пленкой толщиной от 2,5 до 8 мм;
- армированные толщиной 5,5 и 6 мм;
- узорчатые толщиной от 4 до 7 мм;
- многослойные строительные толщиной от 6 до 8 мм;
- закаленные толщиной от 4 до 6 мм, площадью не менее 0,1 м² (при длине одной из сторон не менее 0,3 м).

1.2 Извещатель выпускается в трех частотных литерах.

1.3 Электропитание извещателя осуществляется от встроенного литиево-тионил-хлоридного элемента питания типа SL-761/S (типоразмер 2/3AA, напряжение 3,6 В).



Рисунок 1

2 Принцип работы

2.1 Принцип действия основан на регистрации разрушения остекленной поверхности путем анализа акустического сигнала в звуковом диапазоне частот. Чувствительный элемент представляет собой микрофон. Электрический сигнал с микрофона поступает на электронную схему извещателя, которая в соответствии с заданным алгоритмом работы формирует извещение о тревоге.

2.2 Схема зоны обнаружения представлена на рисунке 2.

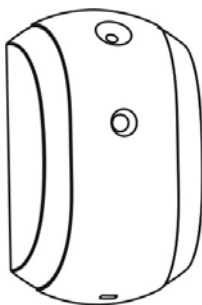
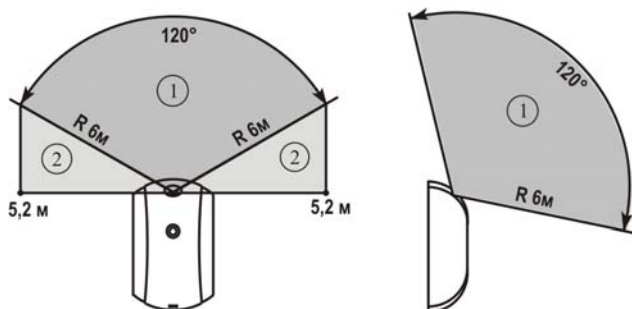

- ① Зона уверенного обнаружения
- ② Зона вероятного обнаружения (при положительном тестировании шаром)

Рисунок 2

3 Технические характеристики

Технические параметры акустического канала

Две полосы рабочих частот:

- первая (высокая), кГц от 4 до 6

- вторая (низкая), Гц от 100 до 200

Максимальная рабочая дальность

действия извещателя, м, не менее 6

Технические параметры радиоканала

Рабочие частоты, МГц:

- литера "1" 433,42

- литера "2" 433,92

- литера "3" 434,42

Радиус действия радиоканала, м*, не менее 300

Мощность излучения, мВт, не более 10

Общие технические параметры

Ток, потребляемый извещателем:

- при выключенном передатчике, мА, не более 0,13

- при включенном передатчике, мА, не более 25

Напряжение питания, В от 2,8 до 4,0

Габаритные размеры, мм, не более 87 × 54 × 26,5

Масса, кг, не более 0,065

Средний срок службы элемента питания, лет, не менее 1

Условия эксплуатации

Диапазон температур, °С от минус 20 до плюс 50

Относительная влажность воздуха, % до 95 при + 35 °С
без конденсации влаги

* На прямой видимости. Радиус действия в значительной степени зависит от конструктивных особенностей помещения, места установки, помеховой обстановки.

4 Комплектность

Комплектность поставки извещателя:

Извещатель охранный поверхностный звуковой радиоканальный «Астра-6131» 1 шт.

Винт 2 – 3х30 2 шт.

Дюбель 5х25 2 шт.

Руководство по эксплуатации 1 экз.

5 Конструкция



Рисунок 3

Конструктивно извещатель выполнен в виде блока, состоящего из основания и съемной крышки. Внутри блока смонтирована печатная плата с радиоэлементами (рисунок 3).

На плате установлена кнопка, которая при снятии крышки формирует извещение "Вскрытие".

На плате установлен индикатор для контроля работоспособности извещателя.

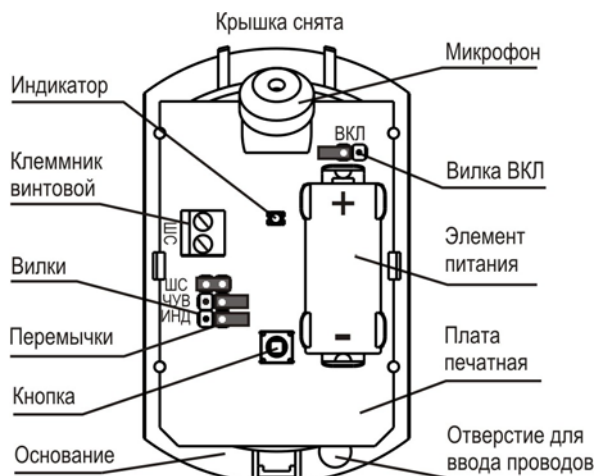
На плате установлен клеммник винтовой для подключения внешних источников тревожных извещений.

6 Информативность

Таблица 1 - Извещения на индикатор и РПУ

Виды извещений	Индикатор	РПУ
Выход извещателя на рабочий режим	Загорается 1 раз на время 0,5 с по готовности извещателя к работе после включения питания	-
Норма	-	+
Тревога	Загорается 1 раз на время 2 с при обнаружении разрушающих воздействий на охраняемое стекло или на время 0,15 с при размыкании контактов клеммника винтового ШС (Индикация может быть отключена снятием перемычки ИНД на плате извещателя)	+
Вскрытие	-	+
Напряжение питания ниже допустимого	Мигает 1 раз в 5 с при понижении напряжения питания ниже 2,8 В	+
"+" – извещение выдается, "-" – извещение не выдается		

Примечание - При появлении извещения "Напряжение питания ниже допустимого" необходимо заменить элемент питания в течение одной недели.

7 Режимы работы

Таблица 2 - Режимы работы и способы их установки

Режим работы	Название вилки	Положение перемычки
Питание извещателя выключено	ВКЛ	-
Питание извещателя включено		+
Режим "Индикация извещения "Тревога" выключен	ИНД	-
Режим "Индикация извещения "Тревога" включен		+
Нормальная чувствительность	ЧУВ	-
Высокая чувствительность		+
Шлейф сигнализации подключен	ШС	-
Шлейф сигнализации не используется		+
"+" - перемычка установлена на оба штыря вилки "-" - перемычка снята (или установлена на один штырь вилки)		

Режим с нормальной чувствительностью предназначен для использования на расстоянии менее 3 м от охраняемого стекла толщиной более 3 мм.

8 Подготовка к работе

8.1 Извещатель после транспортировки в условиях, отличных от условий эксплуатации, выдержать в упаковке в условиях эксплуатации в течение 12 ч. Вынуть извещатель из упаковки.

8.2 Включение извещателя

ВНИМАНИЕ! Литиево-тионил-хлоридные элементы питания обладают эффектом «пассивации» для реализации возможности длительного хранения. Для нормальной работы элемента питания после длительного хранения может потребоваться процедура «активации».

1 Разместить извещатель на рабочем месте.

Вытолкнуть защелку основания из паза крышки.

Снять крышку

2

Включить извещатель, установив перемычку на вилку **ВКЛ**.

Индикатор должен загореться на 0,5 с - выход извещателя на рабочий режим.

Если индикатор не мигнул, повторить включение и выключение питания 2-3 раза, в крайнем случае, отрезком провода замкнуть положительный и отрицательный полюса элемента питания на 3-4 с.

ВНИМАНИЕ! Замыкание на время более 4 с приводит к разряду элемента питания

8.3 Регистрация извещателя в памяти РПУ

ВНИМАНИЕ! Проверить совпадение частотных литер исполнения извещателя и РПУ.

Регистрация извещателя в памяти РПУ происходит в момент подачи питания на извещатель.

1 Разместить извещатель на рабочем месте.

Вытолкнуть защелку основания из паза крышки.

Снять крышку

2

Выключить извещатель, сняв перемычку с вилки **ВКЛ**.

Примечание - До момента обратной установки элемента питания должно пройти не менее 10 с

3

Установить на РПУ **режим регистрации** по методике, описанной в руководстве по эксплуатации на РПУ или в руководстве по эксплуатации на прибор приемно-контрольный охранно-пожарный "Астра-812"

4

Включить извещатель, установив перемычку на вилку **ВКЛ**

5 Проверить, как прошла регистрация, по методике, описанной в руководстве по эксплуатации на РПУ или в руководстве по эксплуатации на прибор приемно-контрольный охранно-пожарный "Астра-812".

- В случае **успешной** регистрации извещатель собрать.



- В случае **неудачной** регистрации повторить действия **2–5**

6 По окончании регистрации при необходимости длительного хранения извещателя до установки на объекте допускается выключение питания снятием перемычки с вилки **ВКЛ**.

При установке извещателя на объекте повторная регистрация в памяти того же РПУ не требуется, если память РПУ не была очищена

9 Установка

9.1 Выбор места установки

9.1.1 Рекомендуемая высота установки на стене и расстояние до самой удаленной точки охраняемого стекла

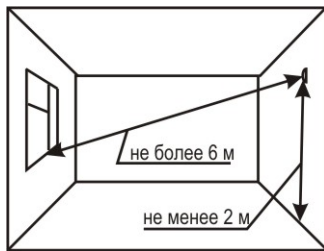

9.1.2 Варианты размещения

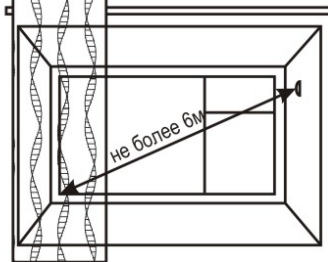
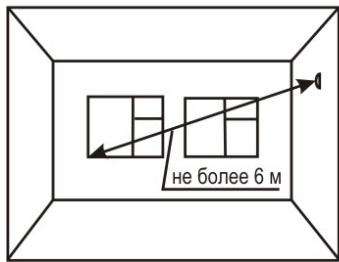
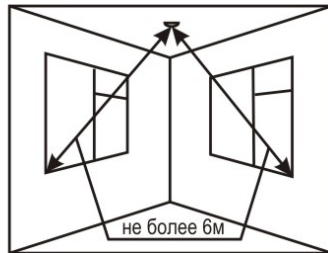

9.1.3 Не рекомендуемые места установки

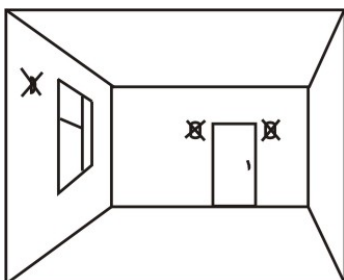

9.1.4 Не допускается работа извещателя в помещении с высоким уровнем звуковых помех.

9.1.5 В помещении на период охраны должны быть закрыты двери, форточки, отключены вентиляторы, трансляционные громкоговорители и другие возможные источники звуковых помех.

9.1.6 При установке извещателя все участки охраняемого стекла должны быть в пределах его зоны обнаружения, запрещается маскировка извещателя декоративными шторами, т.к. при этом возможна потеря его чувствительности.

9.2 Порядок установки

1 Вытолкнуть защелку основания из паза крышки. Снять крышку

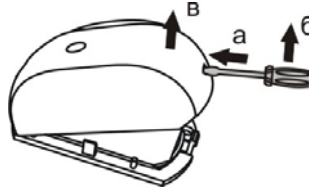

2 Отогнуть зацепы на основании. Снять плату

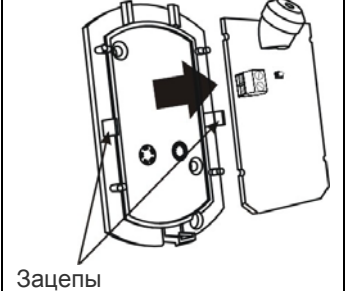

3 При использовании **внешних источников** тревожных извещений выдавить в основании заглушку отверстия для ввода проводов.

Провести провода ШС от внешних источников тревожных извещений через отверстие для ввода проводов в основании извещателя

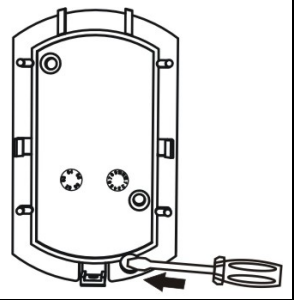

4 Сделать разметку на выбранном месте по приложенному основанию или по шаблону.

Основа извещателя ориентировать строго по рисунку. Закрепить основание

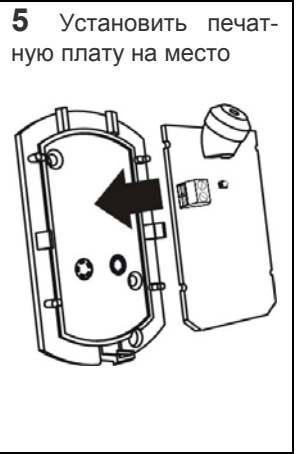
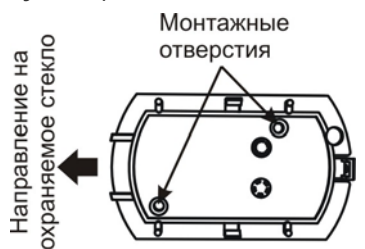

6 При использовании **внешних источников** тревожных извещений закрепить подведенные провода в клеммах извещателя.

Снять перемычку с вилки **ШС**

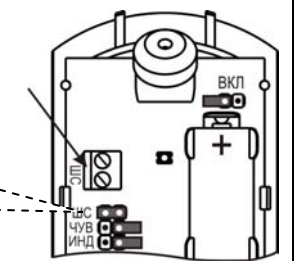
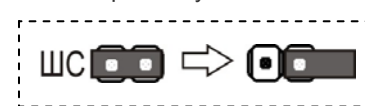

7 Установить перемычки на вилки **ЧУВ** и **ИНД**

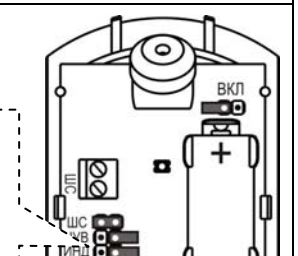
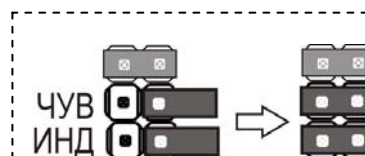

8

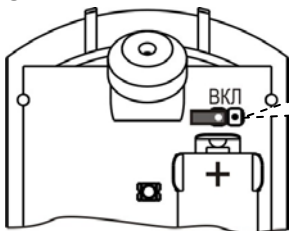

Включить извещатель, если он был выключен, установив перемычку на вилку **ВКЛ**.



Индикатор загорится 1 раз на время **0,5 с**

9

Провести **тестирование** извещателя, для чего нанести в наиболее удаленной части контролируемого стекла тестовый (неразрушающий) удар:

- 1) испытательный стальной шар диаметром 21-22 мм, массой 32-48 г, подвешенный на нити длиной 35 см, разместить непосредственно у стекла, не касаясь его;
- 2) не изменяя точки подвеса, отклонить шар по вертикали в плоскости, перпендикулярной плоскости стекла, без провисания нити, на угол 30–70° (таблица 3) и отпустить.

При ударе испытатель не должен загораживать собой извещатель;

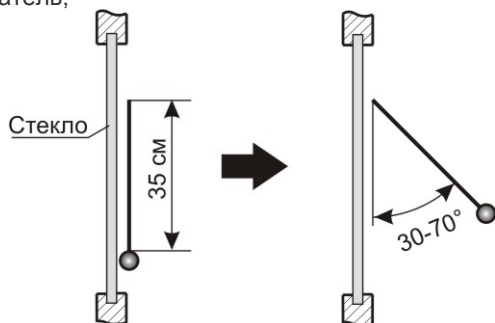

- 3) при нанесении тестового удара индикатор на извещателе загорается на **2с** и выдается извещение «Тревога» на РПУ.

Таблица 3 - Угол отклонения шара

Толщина стекла, мм	Менее 3	3-4	4-5	5-6	6-7	Более 7
Угол отклонения шара для стекла, защищенного полимерной пленкой, град	45	50	55	60	65	70
Угол отклонения шара для остальных видов стекла, приведенных в п. 1.1, град	30	35	40	45	50	55

10

Установить перемычку на вилку **ИНД** в зависимости от принятой тактики охраны на объекте

ИНД Индикация извещения «Тревога» выключена

ИНД Индикация извещения «Тревога» включена

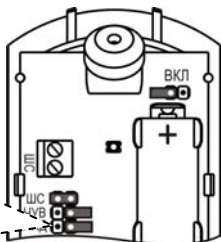

11

Установить на место крышку извещателя (до щелчка)



12

При тестировании системы сигнализации в начальный период эксплуатации (1-2 недели) в случае выдачи ложных извещений «Тревога», связанных с особенностями охраняемого помещения, снять перемычку с вилки **ЧУВ**

ЧУВ

9.3 Для обеспечения надежной работы системы сигнализации рекомендуется тестировать извещатель с помощью испытательного шара **не реже 1 раза в неделю**.

10 Маркировка

На этикетке, приклеенной к корпусу извещателя, указаны:

- условное обозначение извещателя;
- версия программного обеспечения;
- месяц и год изготовления;
- знак соответствия (при наличии сертификата соответствия);
- знак соответствия стандарту качества ISO 9001;
- штрих-код, дублирующий текстовую информацию.

11 Соответствие стандартам

11.1 Индустриальные радиопомехи, создаваемые беспроводной системой сигнализации, соответствуют нормам ЭИ1 по ГОСТ Р 50009-2000 для технических средств, применяемых в жилых, коммерческих зонах и производственных зонах с малым энергопотреблением.

11.2 Беспроводная система сигнализации не требует получения разрешений на применение от органов государственной радиочастотной службы.

11.3 Извещатель по способу защиты человека от поражения электрическим током относится к классу защиты 0 по ГОСТ 12.2.007.0-75.

11.4 Конструктивное исполнение извещателя обеспечивает его пожарную безопасность по ГОСТ Р МЭК 60065-2002 в аварийном режиме работы и при нарушении правил эксплуатации.

11.5 Рабочие частоты 433,42 МГц, 433,92 МГц, 434,42 МГц – не имеют запретов на использование во всех странах Евросоюза.

12 Утилизация

12.1 Извещатель не представляет опасность для жизни, здоровья людей и окружающей среды, после окончания срока службы его утилизация производится без принятия специальных мер защиты окружающей среды.

12.2 Утилизацию элементов питания производить путем сдачи использованных элементов питания в торгующую организацию, сервисный центр, производителю оборудования или организацию, занимающуюся приемом отработанных элементов питания и батарей.

13 Гарантии изготовителя

13.1 Изготовитель гарантирует соответствие извещателя техническим условиям при соблюдении потребителем условий транспортирования, хранения, монтажа и эксплуатации.

13.2 Гарантийный срок хранения – 2 года 6 месяцев со дня изготовления.

13.3 Гарантийный срок эксплуатации – 2 года со дня ввода в эксплуатацию, но не более 2 лет 6 месяцев со дня изготовления.

13.4 Изготовитель обязан производить ремонт либо заменять извещатель в течение гарантийного срока.

13.5 Гарантия не вступает в силу в следующих случаях:

- несоблюдение данного руководства по эксплуатации;
- механическое повреждение извещателя;
- ремонт извещателя другим лицом, кроме Изготовителя.

13.6 Гарантия распространяется только на извещатель. На все оборудование других производителей, использующихся совместно с извещателем, включая элементы питания, распространяются их собственные гарантии.

13.7 Пользователь должен понимать, что правильно установленная система сигнализации может только уменьшить риск таких событий как кража, ограбление или пожар, но не является гарантией того, что такое событие не может произойти.

Изготовитель не несет ответственности за смерть, ранение, повреждение имущества либо другие случайные или преднамеренные потери, основанные на заявлении пользователя, что извещатель не выполнил своих функций.

